

Powermat 1500

Verleihen Sie Ihrem Betrieb eine neue Perspektive

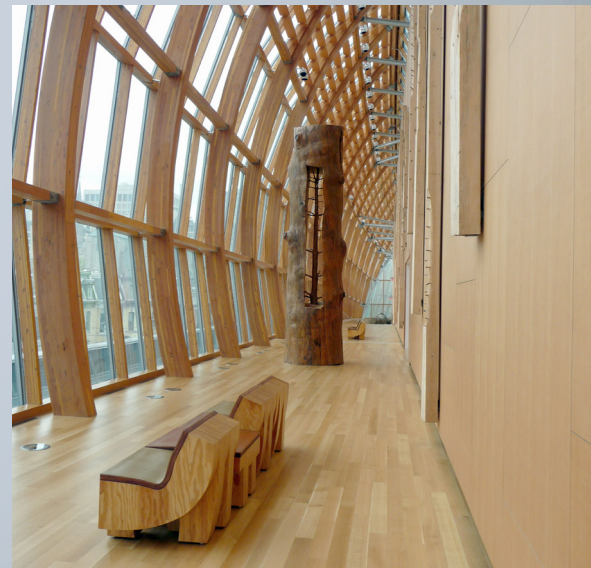

WEINIG



WEINIG bietet mehr

Wer heute eine WEINIG Maschine kauft, weiß, dass er damit bestens für die Zukunft seines Betriebes gerüstet ist.

100% Qualität – WEINIG Maschinen müssen hohen Ansprüchen gerecht werden. Deshalb ist größte Sorgfalt bei Entwicklung und Produktion eine traditionelle WEINIG Tugend. Sie profitieren davon durch eine lange Lebensdauer Ihrer wertvollen Investition.

Zuverlässigkeit – Die Verfügbarkeit der Maschine entscheidet auch darüber, wie profitabel Ihr Betrieb ist. WEINIG Technik ist bekannt für ihren hohen Standard. Mehr als 80.000 WEINIG Maschinen arbeiten in aller Welt zur vollsten Zufriedenheit unserer Kunden.

Beratung – Ganz gleich, ob Sie die Systemkompetenz von WEINIG Concept brauchen oder das Know-how des WEINIG Experten vor Ort – auf unser engagiertes Vertriebsteam ist Verlass. Am Ende steht eine maßgeschneiderte Lösung, die Ihnen maximale Wertschöpfung bietet.

Alles aus einer Hand – Mit WEINIG haben Sie einen erfahrenen Komplettanbieter als Partner. Vom Zuschnitt bis zum Ab stapeln, von der Einzelmaschine bis zur schlüsselfertigen, vollautomatisierten Produktionsanlage. Selbstverständlich inklusive umfassendem Dienstleistungspaket.

Service – Sicherheit beruhigt. Im Fall der Fälle sind unsere geschulten Service-Techniker schnell zur Stelle. WEINIG unterhält ein einzigartig dichtes, weltweites Service-Netz. Durch diese Maschen kann kein Kunde fallen!

Das WEINIG ExpoCenter

In unserem ExpoCenter demonstrieren wir Ihnen, was Spitzentechnik alles für Sie leisten kann. Hier können Sie unsere Maschinen live erleben.

Die Qualität beginnt in der Kehlmaschine:
Der neue Powermat 1500

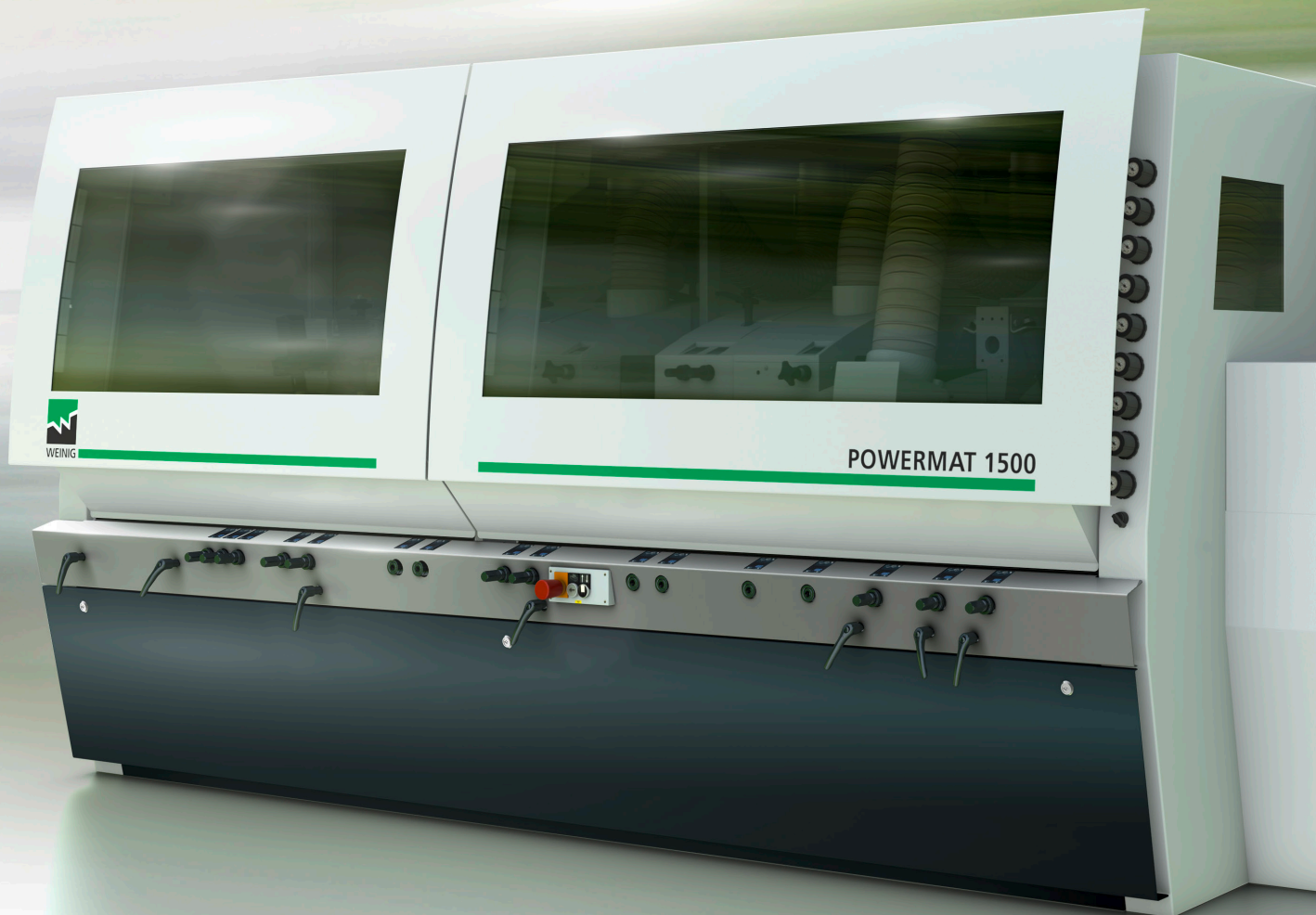



Edles Design, beste Verarbeitung bis ins Detail, typisch WEINIG: Mit dem Powermat 1500 können Sie die ganze Klasse einer WEINIG Kehlmaschine ausschöpfen.

Mit der hochwertigen Ausstattung im Standard basierend auf dem neuesten Stand der Technik bietet der Powermat 1500 hervorragenden Bedienkomfort bei höchster Wirtschaftlichkeit. Jahrzehnte lange Erfahrung ist hier mit eingeflossen. Ergänzt durch sinnvolle Optionen lässt sich der Powermat perfekt auf Ihre Anforderungen abstimmen, um selbst anspruchsvolle Anwendungen in höchster Qualität zu meistern.

Der außergewöhnliche Standard des Powermat

Mit dem neuen Powermat 1500 bietet WEINIG schon im Standard Außergewöhnliches: hinter einer leistungsfähigen Maschine muss ein Konzept stehen, das Sie führend in Bezug auf Kosten und Lieferfähigkeit macht und es Ihnen ermöglicht, jederzeit flexibel auf Ihre Kundenwünsche zu reagieren. Die innovative WEINIG-Technologie sorgt dafür, dass sich Ihre Rüstzeiten verkürzen, die Ausschussquote sinkt und die Prozesssicherheit durchgängig gewährleistet ist.

Anfangen vom hochwertigen Gussständer bis zur intuitiven, sicheren Bedienung: neueste Technik, Flexibilität und großes Leistungsspektrum machen den Powermat 1500 zu einer Maschine, die in nahezu jede moderne Produktion passt. Dazu kommen hohe Wirtschaftlichkeit und Werterhalt, sowie die legendäre WEINIG Oberflächenqualität.

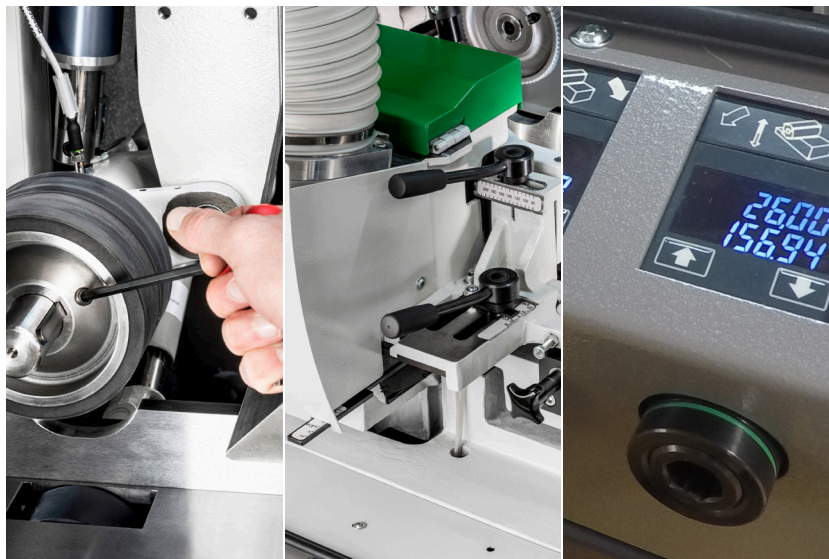

Das neue Bedienkonzept Comfort Set

umfasst eine Vielzahl an werkzeuglosen Einstellungen der Andrücke und Führungselemente, die schnell, sicher und genau vorgenommen werden können. Dazu gehören Skalen mit Einstellwerten genauso wie sehr gut lesbare elektronische Digitalanzeigen und Schnellverstellungen. Damit genießt der Bediener einen bisher nicht gekannten Komfort, denn noch nie war das Rüsten einer Kehlmaschine so einfach. Das Ergebnis des Rüstvorgangs spiegelt sich letztlich auch in der Qualität Ihrer Endprodukte wider.

1. Hervorragendes Leistungspotential

Mit einer Drehzahl von 7.000 UpM bietet Ihnen der Powermat 1500 noch mehr Leistung. Das bedeutet eine höhere Laufmeterleistung pro Tag bei gleichbleibend hoher Oberflächenqualität.

2. Effiziente Späneentsorgung

Das neu konzipierte Absaugsystem sorgt für eine optimierte Erfassung der Späne. Dadurch werden die Spanschläge auf der Holzoberfläche minimiert und der Lärm reduziert. Zudem sinkt die benötigte Luftgeschwindigkeit.

3. Intuitive Maschinensteuerung

Mit Hilfe von Memory Plus können auf dem großen Display blitzschnell Werkstückdimensionen eingestellt und Profile umgestellt werden. Alle Einstellungen lassen sich für eine perfekte Reproduzierbarkeit speichern.

4. Ausgezeichneter Bedienkomfort

Mit dem Comfort Set Bedienkonzept haben Sie alle Trümpfe in der Hand: Optimale Zugänglichkeit und komfortable Einstellung der Maschine sorgen für sicheres und schnelles Arbeiten bei höchster Qualität.

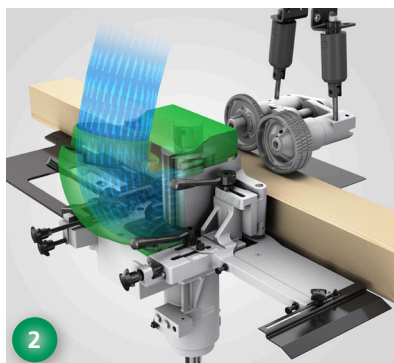

Nützliche Optionen: Mehr für Ihren Erfolg!

Innovationen von WEINIG haben die Massivholzbearbeitung immer wieder nach vorne gebracht und Maßstäbe gesetzt. Der neue Powermat 1500 steht in dieser Tradition und wird Ihre tägliche Arbeit im Betrieb einfacher, wirtschaftlicher und produktiver machen. Mit einer Vielzahl an Optionen lässt sich der Powermat 1500 Ihren individuellen Anforderungen anpassen. Das Anwendungsspektrum geht dabei auch weit über die Bearbeitung von Massivholz hinaus.

WEINIG Fertigungstechnologie ist perfekt abgestimmt auf individuelle Einflussfaktoren wie Marktsituation, Losgrößen und innerbetriebliche Rahmenbedingungen. Bei uns erhalten Sie eine Lösung, die Ihnen maximale Wertschöpfung bei gegebenem finanziellem Einsatz bietet. Als Komplettanbieter stellen wir Ihnen darüber hinaus ein Gesamtpaket bereit, mit dem Sie auch das Umfeld der Maschine perfekt organisieren können. Von der Arbeitsvorbereitung bis zum fertigen Qualitätsprodukt.

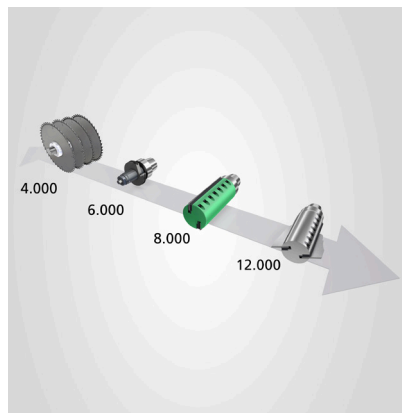

Im Bereich von 4.000 UpM bis 12.000 UpM stimmen wir die Spindeldrehzahl perfekt auf Ihre Anwendung und Ihre Leistungsanforderungen ab.

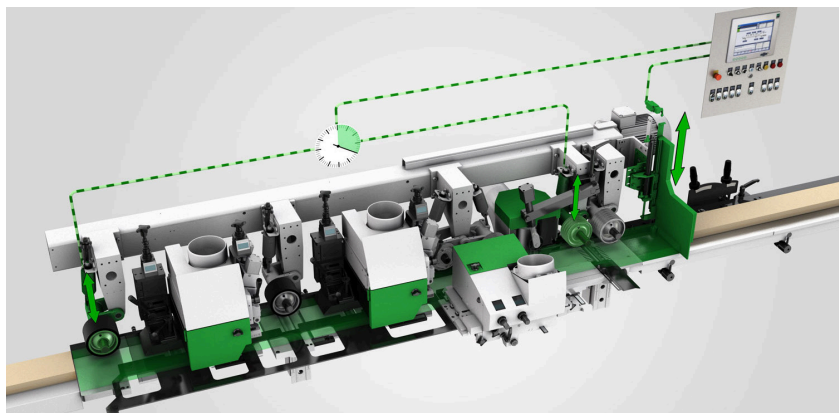

Mit Hilfe der Maschinenraumüberwachung wird automatisch erkannt, ob sich ein Werkstück in der Maschine befindet oder nicht. Dadurch ist – sofern die Maschine leer ist – eine Dimensionsänderung bei laufender Maschine möglich. Das erleichtert die Bedienung und spart Zeit!



Extrem leistungsstark und gleichzeitig überraschend einfach. Ob Spindel-daten, Servicekontrolle oder Werk-zeugvermessung, PowerCom ist die Top-Lösung für die Vernetzung Ihres Powermat 1500.



SmartTouch ermöglicht Ihnen ergän-zend zur Steuerung die Anzeige der Rüsthinweise auf einem Tablet. Somit hat der Bediener alle relevanten Infor-mationen am richtigen Ort im Blick.

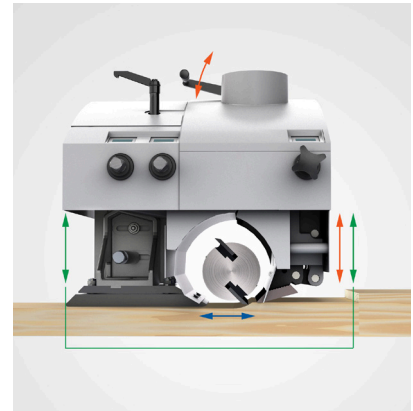

Andrücke und Absaughaube kön-nen Sie durch die Variohaube auf einfachste Weise auf den jeweiligen Werkzeugflugkreis einstellen. Damit sind komfortables Rüsten, sowie sichere Führung der Werkstücke gewährleistet.

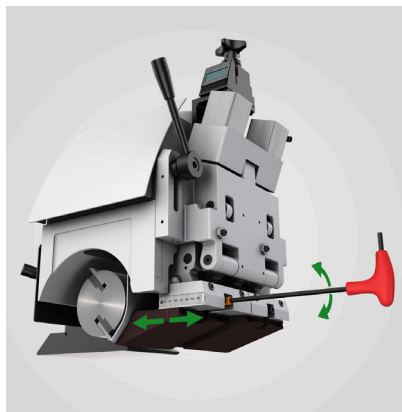

Der wegschwenkbare Druckschuh vermeidet auch bei großem Übermaß eine Kollision mit dem Werkzeug. Durch die EasySet-Verstellung ist der Druckschuh blitzschnell auf den Werkzeugflugkreis eingestellt.



Die mitlaufende Druckrolle gegen-über der linken Spindel muss nur einmal auf den Werkzeugflugkreis eingestellt werden und verfährt bei einer Verstellung der Werkstückbreite einfach mit!



Mit dem Powermat 1500 können Sie strukturierte, natürlich anmuten-de Hobeloberflächen produzieren. Ornamentik mit unregelmäßiger Oberfläche sind damit kaum Grenzen gesetzt.

WEINIG System Plus: Der kürzeste Weg von der Idee zur fertigen Profilleiste

Das WEINIG System Plus stellt Ihren Powermat 1500 in ein effektives, produktivitätssteigerndes Gesamtkonzept. Die einzelnen Komponenten passen zusammen wie ein Baukasten und ergänzen sich ideal.

Gerade bei den aufkommenden Herausforderungen wie kurze Lieferzeiten, kleine Losgrößen und individuelle Kundenprodukte zeigen sich Kompetenz und Innovationskraft von WEINIG – nicht nur in Bezug auf die Maschinenteknik, sondern auch unter Berücksichtigung des gesamten Arbeitsumfeldes. Von der Profilzeichnung bis zur Einstellung Ihres Kehlautomaten. Mit dem WEINIG System Plus bewältigen Sie die täglichen Herausforderungen mühelos.

Optimal für Unternehmen mit

- hoher Profilvielfalt
- häufigen Profilwechseln
- auftragsbezogener Fertigung
- mehreren Maschinen
- eigener Werkzeugherstellung

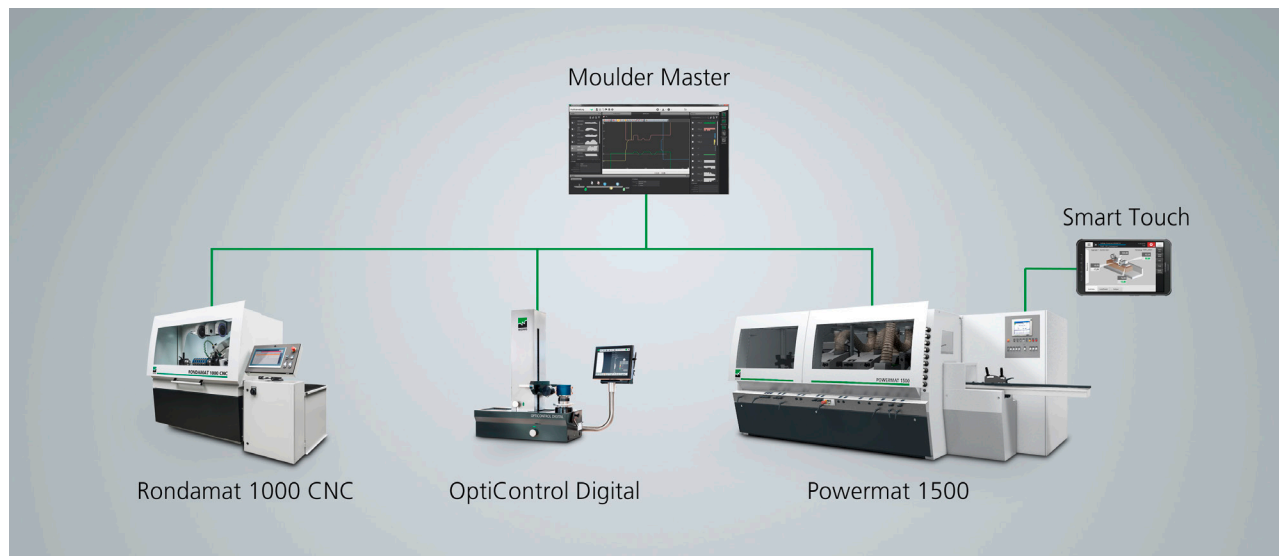

Original WEINIG Werkzeuge als Garant für perfekte Werkstücke

Die beste Maschine arbeitet nur so präzise wie das Werkzeug, mit dem sie bestückt ist. Je besser Maschine und Werkzeug aufeinander abgestimmt sind, desto bessere Arbeitsergebnisse lassen sich erzielen. WEINIG bietet Ihnen sämtliche Werkzeuge, die beim Hobeln und Profilieren eingesetzt werden:

- als PowerLock-Werkzeuge
- mit Hydrospannung
- mit konventioneller Spannung
- Messerwellenwerkzeuge



Die Rondamat-Serie ist unser universelles Programm an Werkzeug-Schleifmaschinen für äußerste Präzision in der Fertigung. Damit können Sie Profil- und Hobelmesser, sowie Fräser nachschärfen und Messerwerkzeuge für jedes gewünschte Profil selbst herstellen. Schnell, exakt, preiswert.



Mess- und Anzeigesysteme komplettieren unser Angebot rund um das Werkzeug. Alle Komponenten vereint garantieren Ihnen höchste Profilpräzision und zugleich eine enorme Rüstzeitersparnis.



Technische Daten

WEINIG Hobel- und Kehlmaschinen bieten eine Vielzahl von Ausstattungsvarianten. Dadurch können sie perfekt auf ihre spezielle Anwendung abgestimmt werden. Die abgebildeten Spindelfolgen bilden nicht alle Möglichkeiten unseres modularen Baukastensystems ab. Ihr WEINIG Experte berät Sie gerne.

Bitte beachten Sie: Bei den angegebenen Maßen handelt es sich um die Werte für Standardmaschinen. Durch Optionen oder veränderte Schaltschrankposition sind Abweichungen möglich.

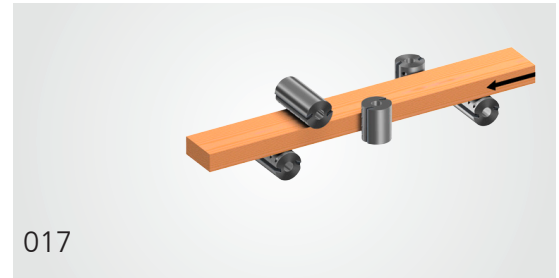
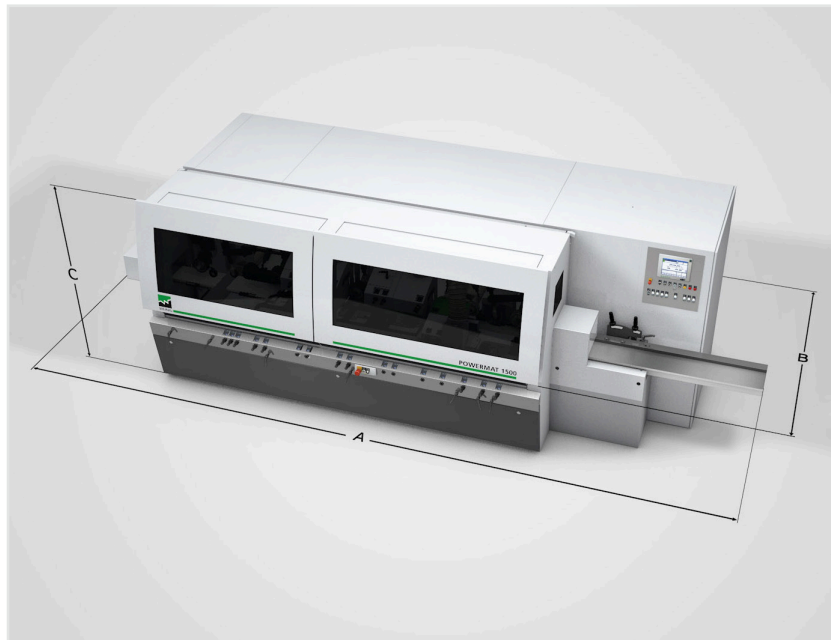

A = 4.100 mm, B = 2.165 mm, C = 1.905 mm

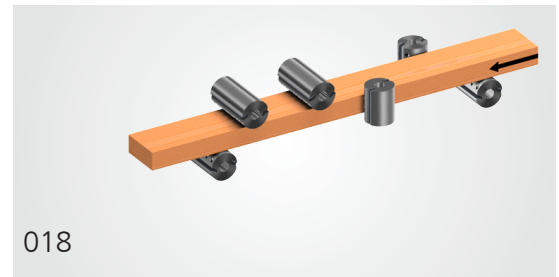

A = 4.790 mm, B = 2.165 mm, C = 1.905 mm

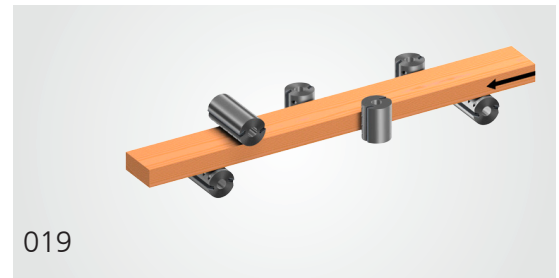

A = 4.570 mm, B = 2.165 mm, C = 1.905 mm

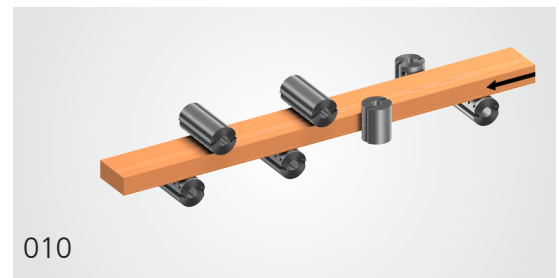

A = 4.880 mm, B = 2.165 mm, C = 1.905 mm



A = 5.840 mm, B = 2.165 mm, C = 1.905 mm



A = 850 mm, B = 2.165 mm, C = 1.905 mm

Universalspindel
Sinnvolle Erweiterung für die Fertigung von komplexen Profilen in einem Durchlauf, flexibel einsetzbar für die Bearbeitung von allen vier Seiten.

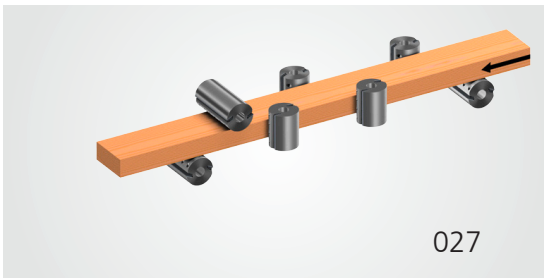

A = 5.060 mm, B = 2.165 mm, C = 1.905 mm

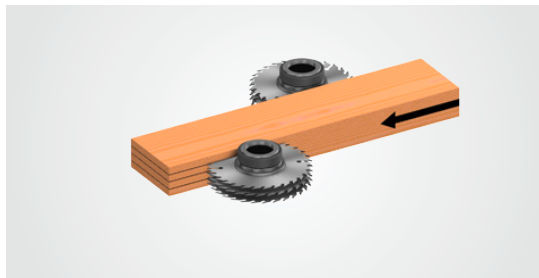

A = 1.000 mm, B = 2.165 mm, C = 1.905 mm

Spalteinheit
In einem Durchgang hobeln und auftrennen. Die Spalteinheit ermöglicht eine hohe Produktionsleistung.



A = 5.350 mm, B = 2.165 mm, C = 1.905 mm

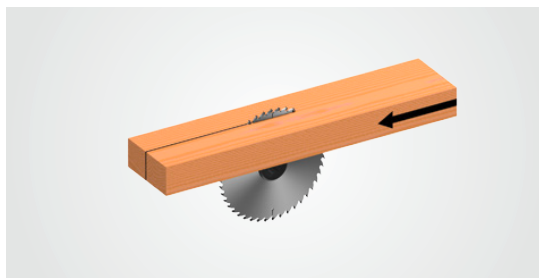

A = 870 mm, B = 2.165 mm, C = 1.905 mm

Sägespindel
Die untere Sägespindel bietet den Vorteil, dass eine Vielblattsäge in den Powermat 1500 integriert werden kann.

Standards und Optionen

Arbeitshöhe min./max.	10/160 mm
Arbeitsbreite min./max.	20/230 mm
260 mm Arbeitsbreite	○
310 mm Arbeitsbreite ohne Gegenlager in Verbindung mit PowerLock	○
200 mm Arbeitshöhe	○
7.000 UpM (Abrichte 6.000 UpM)	●
8.000 UpM	○
12.000 UpM	○
Bedienkonzept Comfort Set	●
Memory Plus	●
PowerCom Plus	○
Elektronische Anzeigen	●
CNC-gesteuerte Achsverstellungen für Spindeln und Vorschub	○
Druckschuh vor oberer Werkzeugaufnahme wegschwenkbar	●
Max. Werkzeug-Durchmesser horizontal (außer 1. untere Spindel)	225 mm
Max. Werkzeug-Durchmesser vertikal	200 mm
PowerLock-Werkzeugaufnahmen	○
Universalspindeln	○
Frequenzgeregelte Vorschubgeschwindigkeit (Standard)	5 - 40 m/min
MarathonCoating für Maschinentisch	○
Max. Motorstärken an Vertikalspindel (Standard – Option)	5,5 - 15 kW
Max. Motorstärken an Horizontalspindel (Standard – Option)	5,5 - 37 kW
Verbesserter Schallschutz	○

● Standard ○ Option

Technische Änderungen vorbehalten. Aussagen und Abbildungen in diesem Prospekt beinhalten auch Sonderausstattungen, die nicht zum serienmäßigen Lieferumfang gehören. Schutzabdeckungen teilweise zum Fotografieren abgenommen.

Sie können viel von uns erwarten: WEINIG – Ihr Partner für die Zukunft

Wir sind für Sie da.

Eine umfassende Beratung – zum Beispiel zur optimalen Prozess-Integration Ihres neuen Powermat – ist bei WEINIG genauso selbstverständlich wie ein bewährtes Trainings-Konzept mit effektiven Schulungen. Niederlassungen in allen Erdteilen und ein großes Service-Team garantieren zudem prompte Hilfe, wo und wann immer Sie uns brauchen. Sie sehen: WEINIG bietet mehr.

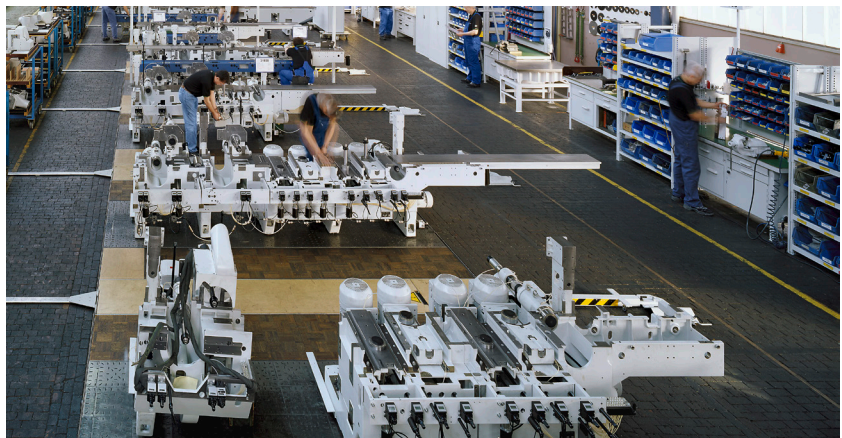

Montageband



Beratung

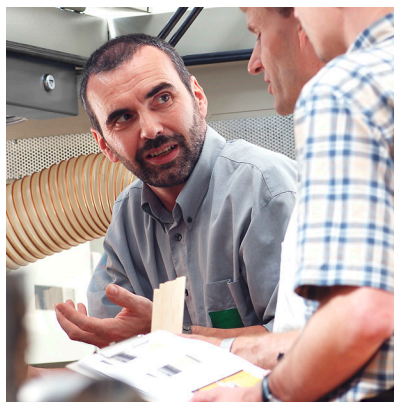

Training



Service

MICHAEL WEINIG AG

Produktbereich Profilieren

Weinigstraße 2/4 · 97941 Tauberbischofsheim · Deutschland
Telefon +49 9341 86-0 · Telefax +49 9341 7080
info-profiling@weinig.com · www.weinig.com

