

BKS

Kombinationsmöglichkeiten

Übersichtstabelle BKS: Standards und Optionen

Detailliertere Informationen gibt Ihnen gern Ihr WEINIG Experte.

Max. Schnitthöhe	370 mm
Max. Werkstückbreite	535 mm
Schnittbreite rechts vom Sägeblatt	300 mm
Schnittbreite links vom Sägeblatt	235 mm
Vorschubgeschwindigkeit (frequenzregelt)	5 - 40 m/Min
Vorschubmotor	1,1 kW
Bandsägerad Durchmesser	915 mm
Bandsägerad Breite	90 mm
Sägeblattgeschwindigkeit	35 m/Sek
Sägemotor	15 kW
Gewicht	2100 kg
Abmessungen Länge x Breite x Höhe	1,20 x 1,85 x 2,55 m
Arbeitshöhe	975 mm
Geräuschemission Arbeitsplatz im Leerlauf / bei Bearbeitung *	LpA = 89 / 98 dB (A)
Schalleistungspegel im Leerlauf / bei Bearbeitung *	LwA = 98 / 105 dB (A)
Breitenanschlag elektromotorisch verstellbar	●
Automatische Bandreinigung und Schmierung	●
Touchscreen-Steuerung	○
Sägeblattgeschwindigkeit frequenzregelt (30 - 40 m/Sek)	○
Motorische Bandsägeblattspannung	○
Sprüheinrichtung	○
Automatische Breitenvermessung	○

* nach EN 1870-4 und ISO 7960 Annex Q; Meßunsicherheitskonstante K = 4 dB (A)
Technische Änderungen vorbehalten. Aussagen und Abbildungen in diesem Prospekt
beinhalten auch Sonderausstattungen, die nicht zum serienmäßigen Lieferumfang gehören.
Schutzabdeckungen teilweise zum Fotografieren abgenommen.

● Standard ○ Option

0216/ST/1000/DEU

BKS

Die flexible Trennbandsäge
für den rationellen Zuschnitt

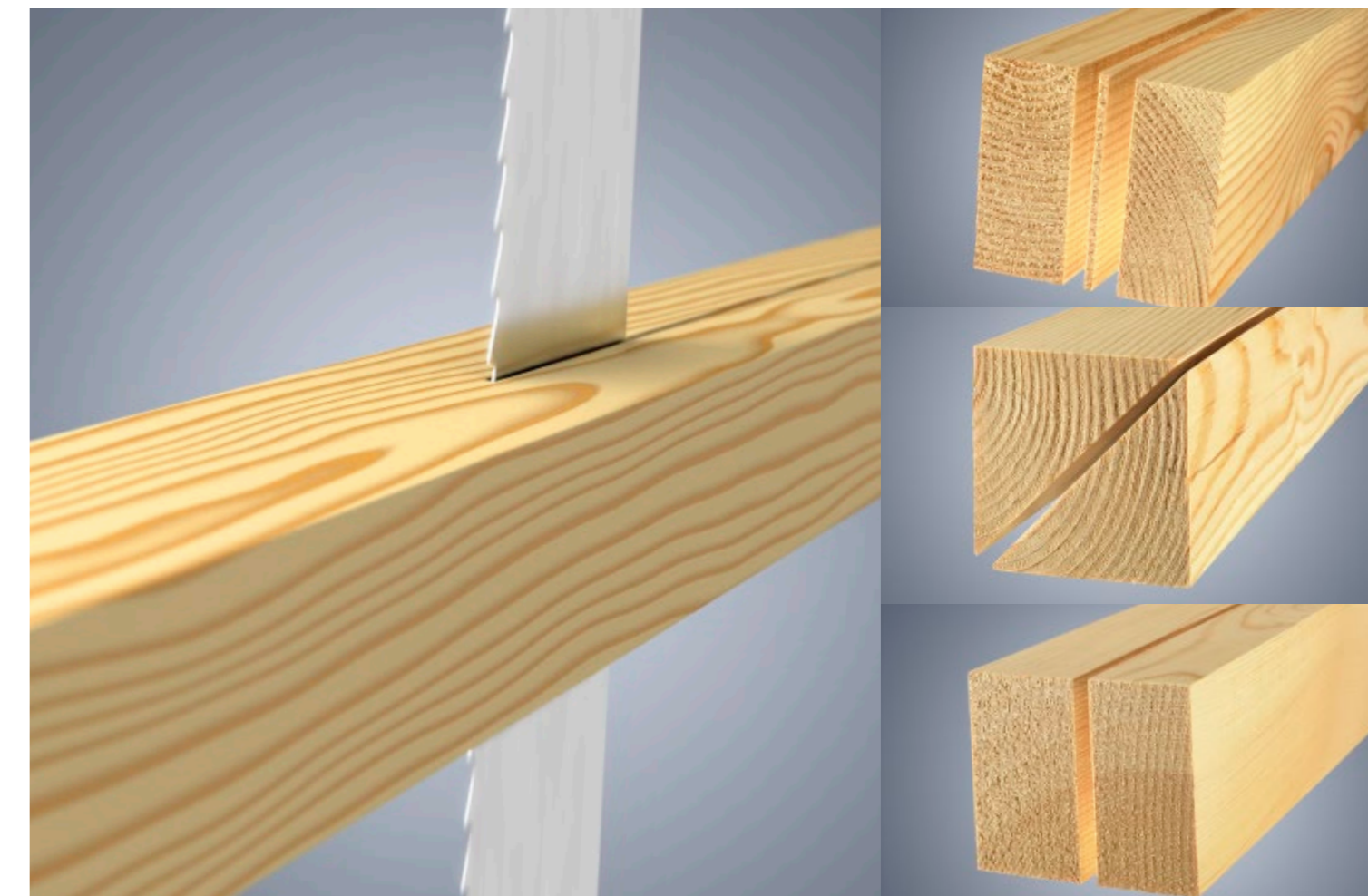

Produktbereich Zuschnitt / Verleimen

RAIMANN HOLZOPTIMIERUNG
GMBH & CO.KG
Weißerlenstraße 11
79108 Freiburg
Deutschland

Telefon +49 761 13033-0
Fax +49 761 13033-17
E-Mail info-cutting@weinig.com
Internet www.weinig.com



WEINIG BKS: Einfaches Handling – höchste Zuverlässigkeit

Die WEINIG BKS RaimannLine ist die flexible Trennbandsäge für alle Holzverarbeiter mit hohen Anforderungen an die Qualität des Sägeschnitts. Hervorragende Sägeblattführung durch bewährte WEINIG-Technologie bietet die Voraussetzung für optimale Schnittergebnisse. Schnell und präzise: Auftrennen bei einfachster Bedienbarkeit. Das intelligente Maschinenkonzept reduziert Rüstzeiten auf ein Minimum und ermöglicht einfachstes Handling. Durch austauschbare Vorschubrollen und den schwenkbaren Anschlag lässt sich die BKS im Handumdrehen auf die verschiedenen Anforderungen beim Zuschnitt umstellen. Als kompakte Standardmaschine mit cleveren Ausstattungsvarianten ist die BKS das universale Einstiegsmodell.



Highlights

- Massive und robuste Bauweise
- Schräg- und Diagonalschnitt-einrichtung
- Leicht einstell- und austauschbare Sägeblattführung
- Frequenz geregelter Vorschubantrieb
- Einfache Einstellung
- Komfortable Bedienung
- Maximale Arbeitssicherheit

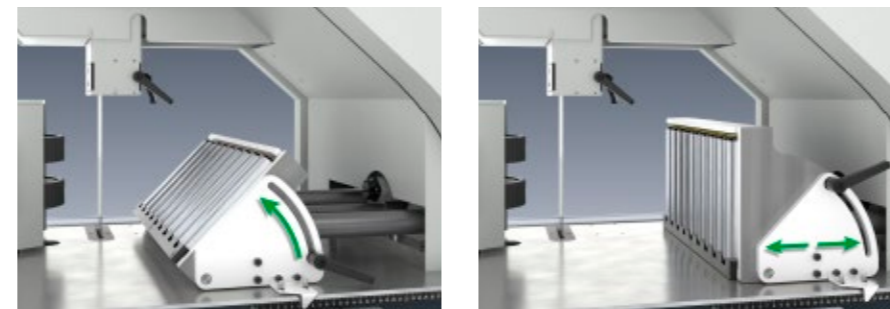
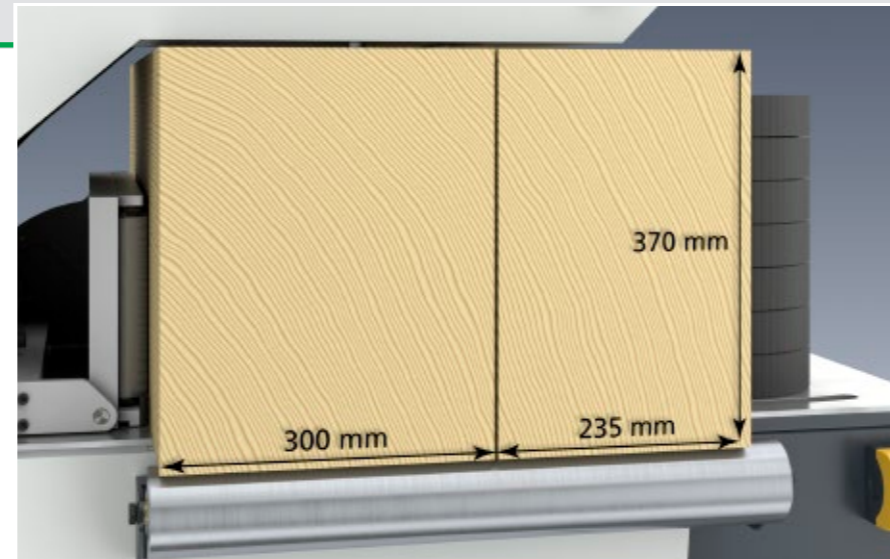

Große Werkstückdimensionen

Die BKS ist so konzipiert, dass Sie auch große Werkstückdimensionen problemlos bearbeiten können. Die höhenverstellbare Bandführung sorgt dabei für perfekte Maßhaltigkeit.

Breitenanschlag

Elektromotorisch verstellbar für maximalen Bedienkomfort. Manuelle Neigungsverstellung für Schräg- und Diagonalschnitte bis 45°.

Ausgereift im Standard

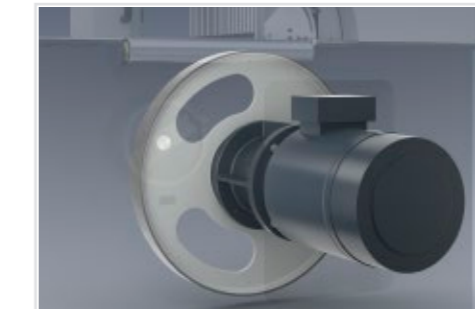

Motor 15 kW mit Sanftstarter und Motorbremse



Zwei Vorschubrollen, federnd gelagert, geriffelt und höhenverstellbar



Automatische Reinigung und Schmierung des Bandsägeblatts und beider Bandräder

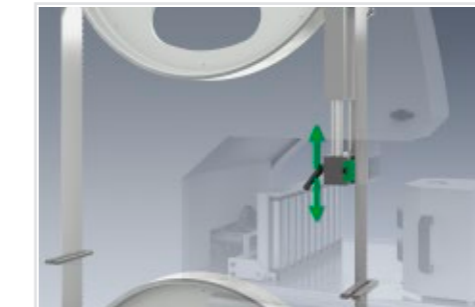

Verschleißarme Bandführung, höhenverstellbar



Frequenz geregelter, stufenloser Vorschub 5 - 40 m/min

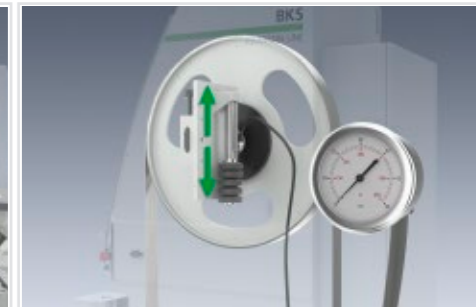

Hydraulische Bandsägeblattspannung

Ausgezeichnet durch starke Optionen



Touchscreen zur einfachen Eingabe von Bandsägeblatt- und Vorschubgeschwindigkeit (frequenz geregelt), sowie Trennmaße zur Positionierung des Breitenanschlags



Auflagerolle: erleichtert die Zuführung besonders bei langen, schweren Werkstücken

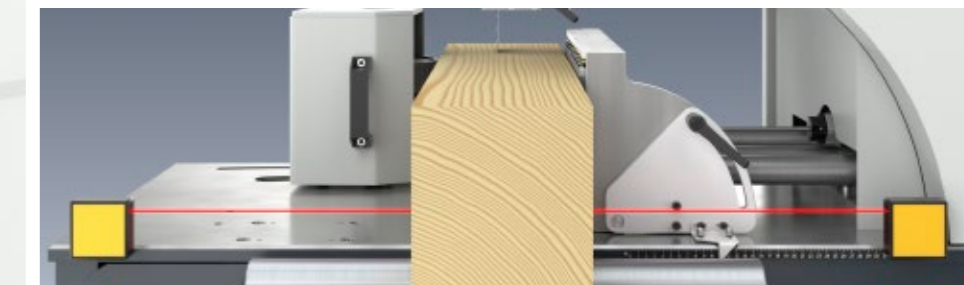

Automatische Breitenmessung des Werkstücks zur Positionierung der Vorschubrollen und des Breitenanschlags zur Steigerung der Produktivität